

第37回 東海中学校ソフトテニス大会

【個人戦 予選リーグ 男子】 *それぞれの予選リーグ1位が決勝トーナメントに進出

第1リーグ

	選手名	学校名	1	2	3	4	勝	負	順
		県名							
1	山田隼大	日進西	/	④	2	3	1	2	3
	亀山和哉	愛知							
2	糸川英寿	保々	2	/	2	1	0	3	4
	吉森廉	三重							
3	河村耕平	北浜	④	④	/	2	2	1	2
	三母浩平	静岡							
4	高橋建人	大垣東	④	④	④	/	3	0	1
	高橋祐人	岐阜							

第5リーグ

	選手名	学校名	1	2	3	4	勝	負	順
		県名							
1	岡部孝耶	掛川西	/	④	④	0	2	1	2
	笠井完太	静岡							
2	西迫敬人	東長良	1	/	3	2	0	3	4
	内田翔太	岐阜							
3	富永悠介	尾鷲	3	④	/	2	1	2	3
	村田涼介	三重							
4	城田英霸	猪高	④	④	④	/	3	0	1
	西泰右	愛知							

第2リーグ 1~3位は、得失ゲーム数差による

	選手名	学校名	1	2	3	4	勝	負	順
		県名							
1	佐野優真	大富士	/	3	④	④	2	1	1
	鍛冶尚哉	静岡							
2	今井駿吾	矢作	④	/	3	④	2	1	2
	平岩拓真	愛知							
3	林駿樹	瑞浪	0	④	/	④	2	1	3
	西尾友佑	岐阜							
4	黍野恭輔	天栄	0	3	1	/	0	3	4
	服部泰知	三重							

第6リーグ

	選手名	学校名	1	2	3	4	勝	負	順
		県名							
1	高西陸斗	大台	/	④	④	④	3	0	1
	杉崎滉太	三重							
2	中村文人	湖東	1	/	1	1	0	3	4
	嶋田悠太	静岡							
3	長峯凌	矢作	3	④	/	④	2	1	2
	植野水晶	愛知							
4	佐藤玲緒	多治見	2	④	1	/	1	2	3
	土屋慶一郎	岐阜							

第3リーグ

	選手名	学校名	1	2	3	4	勝	負	順
		県名							
1	三輪大貴	興文	/	④	④	④	3	0	1
	岡崎聡太	岐阜							
2	大久保瑛朗	白子	1	/	3	1	0	3	4
	米川聖也	三重							
3	横瀬優佑	北浜	3	④	/	2	1	2	3
	谷口慧	静岡							
4	鈴木椋久	田原	2	④	④	/	2	1	2
	平川直史	愛知							

第7リーグ

	選手名	学校名	1	2	3	4	勝	負	順
		県名							
1	福原洸輝	大府北	/	④	④	1	2	1	2
	細田鈴之介	愛知							
2	大友駿	長森	0	/	2	0	0	3	4
	野田拓良	岐阜							
3	向井亨	多気	3	④	/	1	1	2	3
	園田歩夢	三重							
4	森皓平	青島	④	④	④	/	3	0	1
	山口航	静岡							

第4リーグ

	選手名	学校名	1	2	3	4	勝	負	順
		県名							
1	中島匠	橋南	/	④	④	④	3	0	1
	森颯哉	三重							
2	上田健斗	朝日	1	/	2	2	0	3	4
	日比亮汰	愛知							
3	平本聖真	多治見	2	④	/	④	2	1	2
	舘賢伸	岐阜							
4	秋山嘉伸	梅ヶ島	3	④	1	/	1	2	3
	杉山哲瑠	静岡							

第8リーグ

	選手名	学校名	1	2	3	4	勝	負	順
		県名							
1	玉本基	多治見	/	④	④	④	3	0	1
	伊藤端哉	岐阜							
2	渡邊龍太郎	掛川北	0	/	④	④	2	1	2
	田垣聖羽	静岡							
3	高畑和真	朝日	0	2	/	2	0	3	4
	西林健人	愛知							
4	関戸崇人	創徳	0	1	④	/	1	2	3
	岡野友昭	三重							

学校名の表示は正式名とは異なる学校もあります。

第37回 東海中学校ソフトテニス大会

【個人戦 予選リーグ 女子】 *それぞれの予選リーグ1位が決勝トーナメントに進出

第1リーグ

	選手名	学校名	1	2	3	4	勝	負	順						
		県名													
1	大西咲来良	真正	/	3	3	1	0	3	4						
	守屋和奏	岐阜													
2	長島楓	掛川北								④	0	0	1	2	3
	鈴木沙也佳	静岡													
3	羽生田優梨	春木	④	④	④	3	0	1							
	林みなみ	愛知													
4	大堀あみ	矢渕	④	④	0	2	1	2							
	奥田春奈	三重													

第5リーグ

	選手名	学校名	1	2	3	4	勝	負	順						
		県名													
1	佐古香織	加木屋	/	④	④	④	3	0	1						
	藤城みちる	愛知													
2	西口舞	東部								2	1	1	0	3	4
	永田歩	三重													
3	鈴木濤	東陽	0	④	④	2	1	2							
	鈴木茜	静岡													
4	杉原好	揖東	0	④	2	1	2	3							
	杉原泉美	岐阜													

第2リーグ

	選手名	学校名	1	2	3	4	勝	負	順						
		県名													
1	西川紗佳	加木屋	/	2	2	④	1	2	3						
	松井菜摘	愛知													
2	増田ももこ	北方								④	0	④	2	1	2
	増田ななこ	岐阜													
3	和田桜子	有馬	④	④	④	3	0	1							
	崎杏華	三重													
4	松野瀬奈	浜松清竜	3	1	1	/	0	3	4						
	上野山華奈	静岡													

第6リーグ

1~3位は、得失ゲーム数差による

	選手名	学校名	1	2	3	4	勝	負	順						
		県名													
1	飯塚璃音	青島	/	④	④	0	2	1	3						
	宮下史帆	静岡													
2	向江安美香	東郷								3	④	④	2	1	1
	馬場優希	愛知													
3	長埜優奈	肥田	0	2	/	0	0	3	4						
	横井貴美佳	岐阜													
4	川原田瑞莉	矢渕	④	1	④	/	2	1	2						
	木下紫音	三重													

第3リーグ

	選手名	学校名	1	2	3	4	勝	負	順						
		県名													
1	富澤侑華	橋南	/	④	④	④	3	0	1						
	菊山仁菜	三重													
2	江川亜美	袋井周南								3	2	1	0	3	4
	高木志保	静岡													
3	廣江彩華	佐織	3	④	④	2	1	2							
	村手望愛	愛知													
4	河村笑花	坂祝	1	④	3	/	1	2	3						
	永田玲奈	岐阜													

第7リーグ

1~3位は、得失ゲーム数差による

	選手名	学校名	1	2	3	4	勝	負	順						
		県名													
1	桐山栄衣子	興文	/	2	3	2	0	3	4						
	木下真歩	岐阜													
2	仲はるな	矢渕								④	④	0	2	1	3
	伊藤光璃	三重													
3	望月結加	富士川二	④	3	④	2	1	1							
	青木梨那	静岡													
4	井本寛乃	阿久比	④	④	1	/	2	1	2						
	林有沙	愛知													

第4リーグ

2~4位は、得失ゲーム数差による

	選手名	学校名	1	2	3	4	勝	負	順						
		県名													
1	奈良皐	富士宮第三	/	④	④	④	3	0	1						
	小林麻衣	静岡													
2	川上琴巳	下呂								0	2	④	1	2	4
	二村紗代	岐阜													
3	谷口莉優	松阪中部	2	④	1	1	2	3							
	小泉美月	三重													
4	岡田夏純	東浦	2	3	④	/	1	2	2						
	浅生若菜	愛知													

第8リーグ

	選手名	学校名	1	2	3	4	勝	負	順						
		県名													
1	田川美怜	有馬	/	④	④	④	3	0	1						
	岡田未来	三重													
2	三浦琴水	松平								1	1	1	0	3	4
	有働円香	愛知													
3	若井莉紗	岐南	0	④	④	2	1	2							
	木村華奈	岐阜													
4	松本由依	浜岡	2	④	2	/	1	2	3						
	阿形真菜美	静岡													

学校名の表示は
正式名とは異なる
学校もあります。

第37回 東海中学校ソフトテニス大会

【 個人戦 男子決勝トーナメント 】

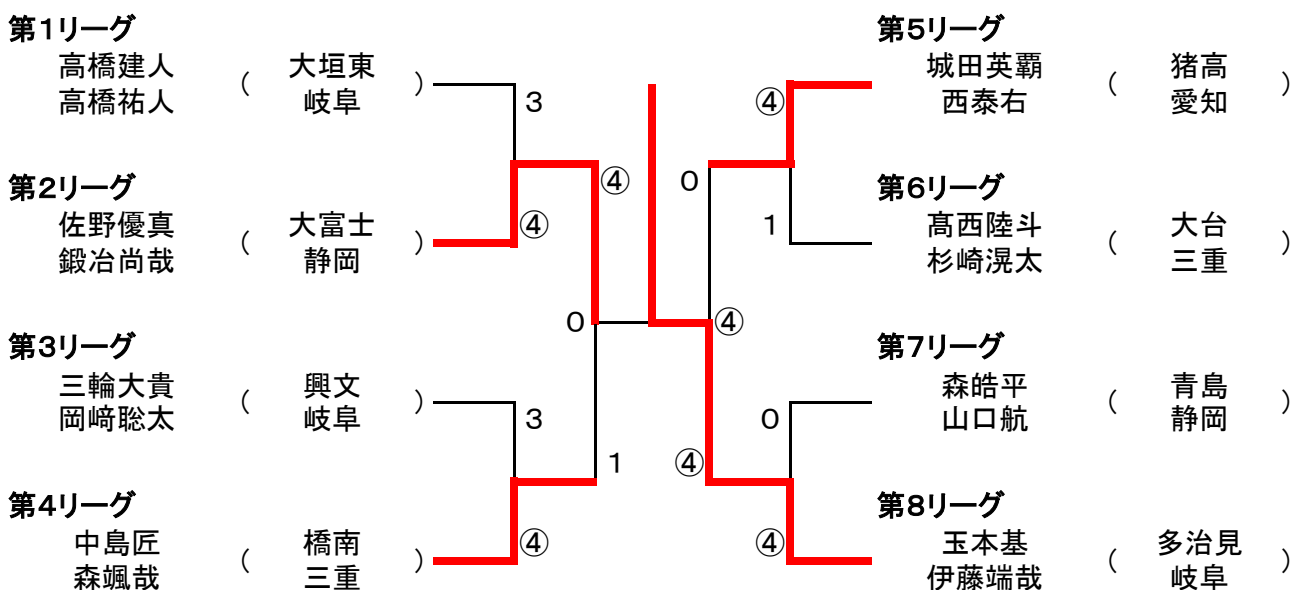

【 個人戦 3・4位決定戦 】

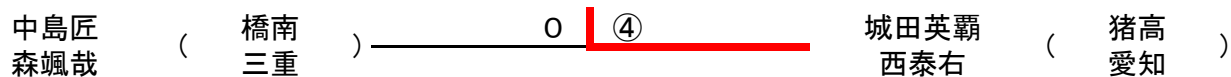

【 個人戦 5・6位決定戦 】

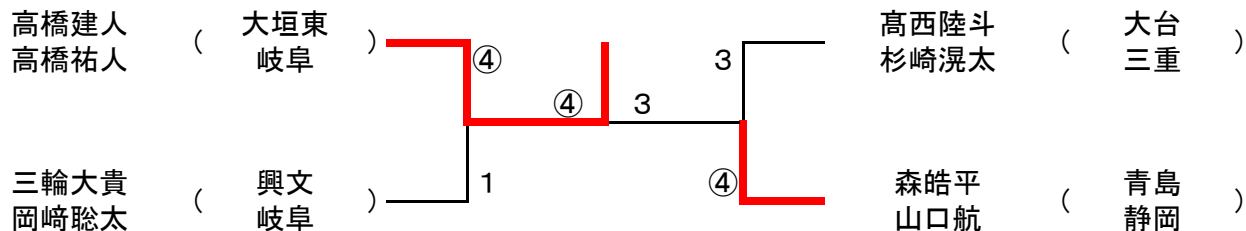

【 個人戦 7・8位決定戦 】

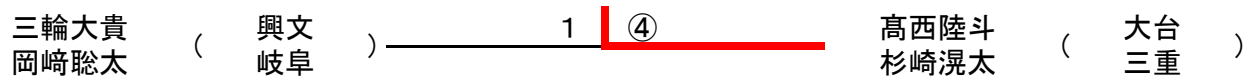

【 個人戦 男子 結果 】 * 上位7組が全国大会に出場

成績	選手A	選手B	学校名	県名
優勝	玉本基	伊藤端哉	多治見市立多治見中学校	岐阜県
準優勝	佐野優真	鍛冶尚哉	富士宮市立大富士中学校	静岡県
3位	城田英霸	西泰右	名古屋市立猪高中学校	愛知県
4位	中島匠	森颯哉	津市立橋南中学校	三重県
5位	高橋建人	高橋祐人	大垣市立東中学校	岐阜県
6位	森皓平	山口航	藤枝市立青島中学校	静岡県
7位	高西陸斗	杉崎滉太	大台町立大台中学校	三重県
8位	三輪大貴	岡崎聡太	大垣市立興文中学校	岐阜県

第37回 東海中学校ソフトテニス大会

【 個人戦 女子決勝トーナメント 】

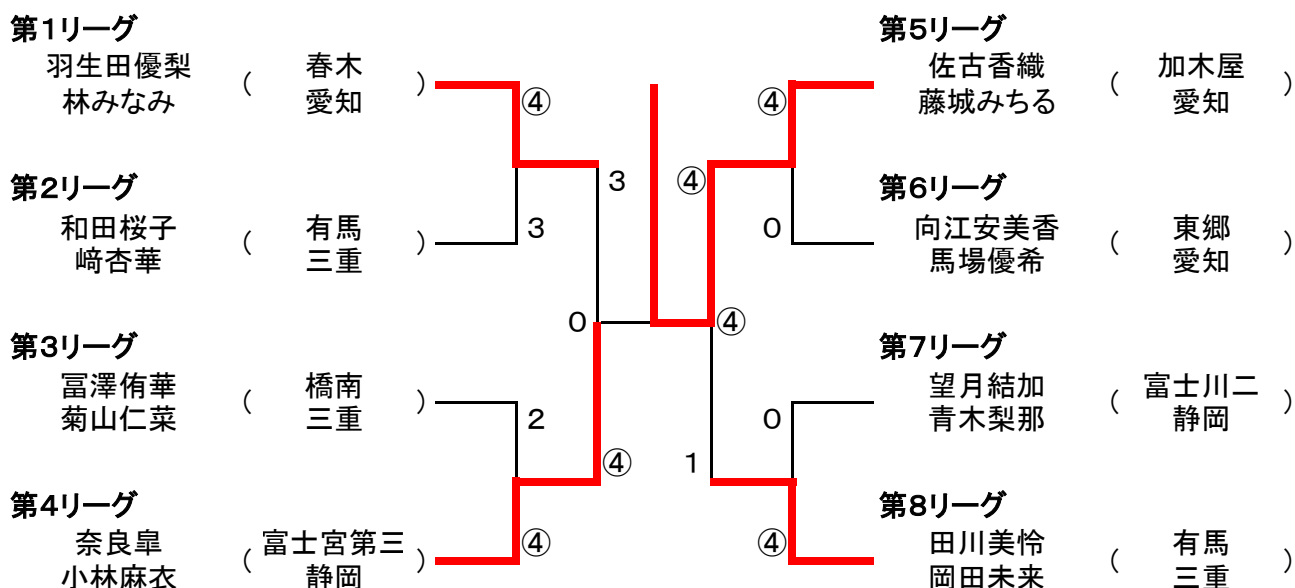

【 個人戦 3・4位決定戦 】

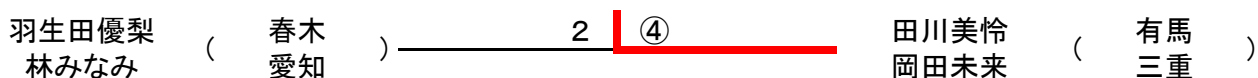

【 個人戦 5・6位決定戦 】

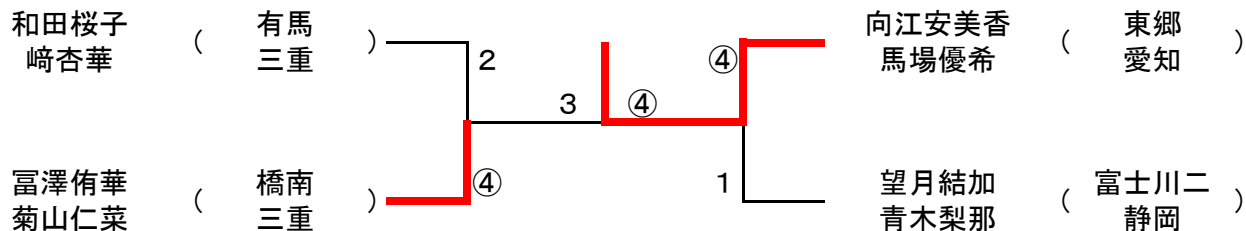

【 個人戦 7・8位決定戦 】

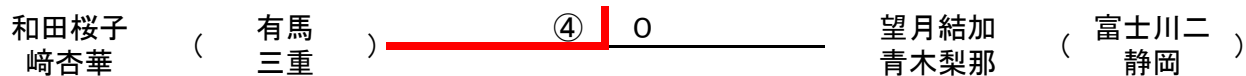

【 個人戦 女子 結果 】 * 上位7組が全国大会に出場

成績	選手A	選手B	学校名	県名
優勝	佐古香織	藤城みちる	東海市立加木屋中学校	愛知県
準優勝	奈良阜	小林麻衣	富士宮市立富士宮第三中学校	静岡県
3位	田川美怜	岡田未来	熊野市立有馬中学校	三重県
4位	羽生田優梨	林みなみ	東郷町立春木中学校	愛知県
5位	向江安美香	馬場優希	東郷町立東郷中学校	愛知県
6位	富澤侑華	菊山仁菜	津市立橋南中学校	三重県
7位	和田桜子	崎杏華	熊野市立有馬中学校	三重県
8位	望月結加	青木梨那	富士市立富士川第二中学校	静岡県